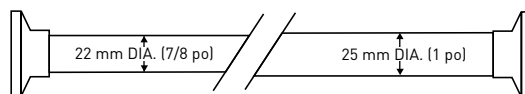

## TRINGLES POUR RIDEAU DE DOUCHE

- EXTENSIBLE DE 92 cm À 157,48 cm [36 po À 62 po]
- TENSION DE RESSORT PUISSANTE POUR UNE INSTALLATION FACILE SANS OUTIL ET SANS PERCER DE TROUS
- BAGUE CENTRALE AUX BORDS FUSIFORMES EN PLASTIQUE POUR ÉVITER QUE LES ANNEAUX DU RIDEAU DE DOUCHE NE S'ACCROCHENT
- CAPUCHONS EN CAOUTCHOUC AUX DEUX EXTRÉMITÉS POUR ÉVITER À LA TRINGLE DE GLISSER
- CONSTRUCTION EN ACIER

### TRINGLE DE TENSION POUR RIDEAU DE DOUCHE À LONGUEUR RÉGLABLE

	EMB.	ALUMINIUM	BLANC	QTÉ LA CAISE
TRINGLE DE TENSION POUR RIDEAU DE DOUCHE À LONGUEUR RÉGLABLE	SWR	02-DP9680	02-DP9680W	12

SWR = FILM RÉTRACTABLE AVEC ÉTIQUETTE DE DÉTAIL



01-R9689 - 1,525m (5 pi)  
01-R9686 - 1,83m (6 pi)

### TRINGLE POUR RIDEAU DE DOUCHE EN ALUMINIUM

- TRINGLE POUR RIDEAU DE DOUCHE EN UNE SEULE PIÈCE
- DIAMÈTRE EXTÉRIEUR DE 2,5 cm (1 po)
- ÉPAISSEUR DE 0,635 mm (0,025 po)
- L'ALUMINIUM NE ROUILLE PAS

	EMB.	ALUMINIUM	QTÉ LA CAISE
TRINGLE POUR RIDEAU DE DOUCHE EN ALUMINIUM DE 1,525 m (5 pi) UNIQUEMENT	PS	01-R9689	50
TRINGLE POUR RIDEAU DE DOUCHE DE 6 pi (1,83 m) UNIQUEMENT	PS	01-R9686	50

PS = MANCHON EN POLYÉTHYLÈNE AVEC ÉTIQUETTE CUP



01-R9691 - 1,525m (5 pi)  
01-R9696 - 1,83m (6 pi)

### TRINGLE POUR RIDEAU DE DOUCHE EN ACIER

- TRINGLE POUR RIDEAU DE DOUCHE EN UNE SEULE PIÈCE
- DIAMÈTRE EXTÉRIEUR DE 2,5 cm (1 po)
- ÉPAISSEUR DE 0,660 mm (0,026 po)
- PLAQUÉ CHROME
- TRAITEMENT ANTIROUILLE AJOUTÉ

	EMB.	ALUMINIUM	QTÉ LA CAISE
TRINGLE POUR RIDEAU DE DOUCHE EN ACIER DE 1,525 m (5 pi) UNIQUEMENT	PS	01-R9691	25
TRINGLE POUR RIDEAU DE DOUCHE EN ACIER DE 1,83 m (6 pi) UNIQUEMENT	PS	01-R9696	25

PS = MANCHON EN POLYÉTHYLÈNE AVEC ÉTIQUETTE CUP



151,4 cm [59-5/8 po]

### PROTECTION DE TRINGLE POUR RIDEAU DE DOUCHE

- ENVELOPPE LES TRINGLES POUR RIDEAU DE DOUCHE STANDARD DE 2,5 cm (1 po) DE DIAMÈTRE EXTÉRIEUR
- PEUT ÊTRE UTILISÉE POUR RECOUVRIR LES TRINGLES POUR RIDEAU DE DOUCHE ROUILLEES OU POUR AMÉLIORER LA GLISSE DES ANNEAUX
- 151,4 cm [59-5/8 po] DE LONG

	EMB.	ALUMINIUM	BLANC	QTÉ LA CAISE
PROTECTION DE TRINGLE POUR RIDEAU DE DOUCHE	U	01-9629CR	01-9629W	20

U = ÉTIQUETTE CUP

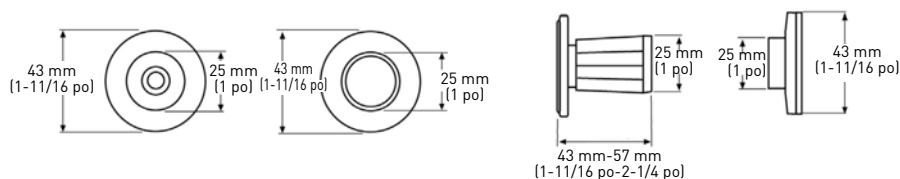

### COLS DE TRINGLE À TENSION RÉGLABLE POUR RIDEAU DE DOUCHE

- PIÈCE COULÉE EN ALLIAGE DE ZINC ET D'ALUMINIUM
- TRINGLE POUR RIDEAU DE DOUCHE D'UNE SEULE PIÈCE QUI PERMET DE NE PERCER AUCUN TROU ET DE N'UTILISER AUCUN ADHESIF
- POSSIBILITÉ D'AJOUTER JUSQU'À 1,9 cm (3/4 po) DE TENSION À LA TRINGLE
- S'ADAPTE AUX TRINGLES POUR RIDEAU DE DOUCHE STANDARD DE 2,5 cm (1 po) DE DIAMÈTRE EXTÉRIEUR
- EMBOUTS EN CAOUTCHOUC AUX DEUX EXTRÉMITÉS POUR ÉVITER À LA TRINGLE DE GLISSER

	EMB.	ALUMINIUM	BLANC	QTÉ LA CAISE
COLS DE TRINGLE À TENSION RÉGLABLE POUR RIDEAU DE DOUCHE	PB	01-9656	01-9656W	100 PRS
PB = SAC EN POLYÉTHYLÈNE AVEC ÉTIQUETTE CUP				



### COLS DE TRINGLE POUR RIDEAU DE DOUCHE DE FORME ELLIPTIQUE

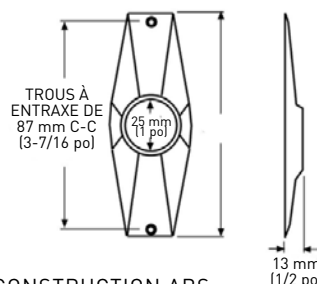

- CONSTRUCTION ABS
- MONTAGE À VIS EXPOSÉES
- S'ADAPTE AUX TRINGLES POUR RIDEAU DE DOUCHE STANDARD DE 2,5 cm (1 po) DE DIAMÈTRE EXTÉRIEUR
- BOULONNERIE INCLUSE

	EMB.	ALUMINIUM	QTÉ LA CAISE
COLS DE TRINGLE POUR RIDEAU DE DOUCHE DE FORME ELLIPTIQUE	PB	01-R9689B	100 PRS
PB = SAC EN POLYÉTHYLÈNE AVEC ÉTIQUETTE CUP			



### ELLIPTICAL SHAPED METAL SHOWER ROD FLANGES

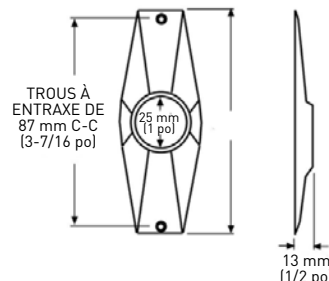

- PIÈCE COULÉE EN ALLIAGE DE ZINC ET D'ALUMINIUM
- MONTAGE À VIS EXPOSÉES
- S'ADAPTE AUX TRINGLES POUR RIDEAU DE DOUCHE STANDARD DE 2,5 cm (1 po) DE DIAMÈTRE EXTÉRIEUR
- BOULONNERIE INCLUSE

	EMB.	ALUMINIUM	QTÉ LA CAISE
COLS MÉTALLIQUES DE TRINGLE POUR RIDEAU DE DOUCHE DE FORME ELLIPTIQUE	PB	01-MR9689B	100 PRS
PB = SAC EN POLYÉTHYLÈNE AVEC ÉTIQUETTE CUP			

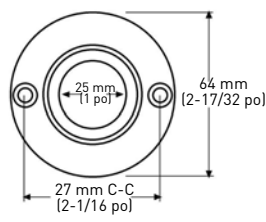

### COLS RONDS DE TRINGLE POUR RIDEAU DE DOUCHE

- PIÈCE COULÉE EN ALLIAGE DE ZINC ET D'ALUMINIUM
- MONTAGE À VIS EXPOSÉES
- VIS DE SERRAGE INCLUSE POUR SERRER LA TRINGLE
- S'ADAPTE AUX TRINGLES POUR RIDEAU DE DOUCHE STANDARD DE 2,5 cm (1 po) DE DIAMÈTRE EXTÉRIEUR
- BOULONNERIE INCLUSE

	EMB.	ALUMINIUM	C26 CHROME POLI	QTÉ LA CAISE
COLS RONDS DE TRINGLE POUR RIDEAU DE DOUCHE	PBHC	02-DP9661SN	02-DP9661	100 PRS
PBHC = SAC DE POLYÉTHYLÈNE AVEC ÉTIQUETTE FERMOIR DE DÉTAIL				

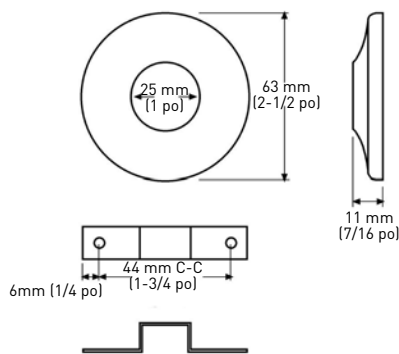

### COLS RONDS DE TRINGLE POUR RIDEAU DE DOUCHE À MONTAGE DISSIMULÉ

- CONSTRUCTION EN ACIER
- MONTAGE À VIS DISSIMULÉES
- S'ADAPTE AUX TRINGLES POUR RIDEAU DE DOUCHE STANDARD DE 2,5 cm (1 po) DE DIAMÈTRE EXTÉRIEUR
- BOULONNERIE INCLUSE

	EMB.	ALUMINIUM	C26 CHROME POLI	QTÉ LA CAISE
COLS RONDS DE TRINGLE POUR RIDEAU DE DOUCHE À MONTAGE DISSIMULÉ	PBHC PB	02-DP9659SN 01-9659SN	02-DP9659 01-9659	50 PRS 50 PRS
PBHC = SAC DE POLYÉTHYLÈNE AVEC ÉTIQUETTE FERMOIR DE DÉTAIL / PB = SAC EN POLYÉTHYLÈNE AVEC ÉTIQUETTE CUP				

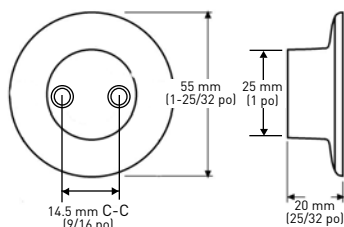

### COLS RONDS DE TRINGLE POUR RIDEAU DE DOUCHE À MONTAGE DISSIMULÉ

- PIÈCE COULÉE EN ALLIAGE DE ZINC ET D'ALUMINIUM
- MONTAGE À VIS DISSIMULÉES
- S'ADAPTE AUX TRINGLES POUR RIDEAU DE DOUCHE STANDARD DE 2,5 cm (1 po) DE DIAMÈTRE EXTÉRIEUR
- BOULONNERIE INCLUSE

	EMB.	ALUMINIUM	C26 CHROME POLI	QTÉ LA CAISE
COLS RONDS DE TRINGLE POUR RIDEAU DE DOUCHE À MONTAGE DISSIMULÉ	PBHC	02-DP9651SN	02-DP9651	50
PBHC = SAC DE POLYÉTHYLÈNE AVEC ÉTIQUETTE FERMOIR DE DÉTAIL				

## CROCHETS POUR RIDEAU DE DOUCHE

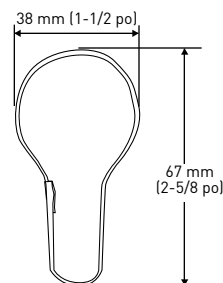

### CROCHETS MÉTALLIQUES POUR RIDEAU DE DOUCHE

- 12 ANNEAUX PAR PAQUET
- SE FERME BIEN POUR ÉVITER QUE LE RIDEAU DE DOUCHE SE DÉTACHE

	EMB.	ALUMINIUM	QTÉ LA CAISE
CROCHETS MÉTALLIQUES POUR RIDEAU DE DOUCHE	PB	01-R9689H	20
PB = SAC EN POLYÉTHYLÈNE AVEC ÉTIQUETTE CUP			

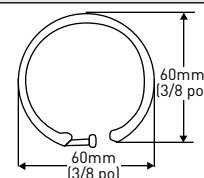
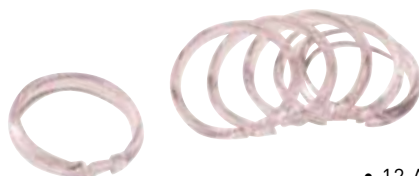

### CROCHETS EN PLASTIQUE POUR RIDEAU DE DOUCHE

- 12 ANNEAUX PAR PAQUET
- CHAQUE ANNEAU EN PLASTIQUE SE VERROUILLE D'UN CLIC

	EMB.	ALUMINIUM	PLASTIQUE BLANC	QTÉ LA CAISE
CROCHETS EN PLASTIQUE POUR RIDEAU DE DOUCHE	R	02-D9609CLR	02-D9609W	6
R = BOÎTE DE DÉTAIL				

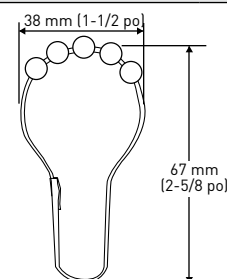

### CROCHETS MÉTALLIQUES DE LUXE POUR RIDEAU DE DOUCHE

- 12 CROCHETS PAR PAQUET
- CHAQUE CROCHET DISPOSE D'UN SYSTÈME DE ROULEMENT À 5 BILLES POUR UNE GLISSE OPTIMALE
- SE FERME BIEN POUR ÉVITER QUE LE RIDEAU DE DOUCHE SE DÉTACHE

	EMB.	ALUMINIUM	QTÉ LA CAISE
CROCHETS MÉTALLIQUES POUR RIDEAU DE DOUCHE	R	02-D9610	6
R = BOÎTE DE DÉTAIL			

### CHAÎNE ET CROCHET DE MAINTIEN DU RIDEAU DE DOUCHE



- CHAÎNE DE 26,5 cm (10-3/8 po) DE LONG
- CROCHET EN PLASTIQUE BLANC AVEC ENCOCHE INTÉGRÉE POUR RECEVOIR L'ANNEAU À UNE EXTRÉMITÉ
- VIS DE MONTAGE COMPRIS

	EMB.	ALUMINIUM	QTÉ LA CAISE
CHAÎNE ET CROCHET DE MAINTIEN DU RIDEAU DE DOUCHE	PB	01-9685	25
PB = SAC EN POLYÉTHYLÈNE AVEC ÉTIQUETTE CUP			

## TROUSSES DE TRINGLE POUR RIDEAU DE DOUCHE DE DÉTAIL



POUR SPECIFICATIONS INDIVIDUELLES  
01-R9689 - VOIR LA PAGE 11  
01-R9689B - VOIR LA PAGE 12  
01-R9689H - VOIR LA PAGE 14

### TROUSSE « A » DE TRINGLE POUR RIDEAU DE DOUCHE EN ALUMINIUM

COMPREND :

- UNE TRINGLE POUR RIDEAU DE DOUCHE D'UNE PIÈCE EN ALUMINIUM DE 1,524 m (5 pi)
- UNE PAIRE DE COLS EN PLASTIQUE ABS DE FORME ELLIPTIQUE AVEC MONTAGE À VIS EXPOSÉES
- UN PAQUET DE 12 CROCHETS POUR RIDEAU DE DOUCHE

	EMB.	ALUMINIUM	QTÉ LA CAISE
TROUSSE « A » DE TRINGLE POUR RIDEAU DE DOUCHE EN ALUMINIUM DE 1,525 m (5 pi)	PBHC	02-D9689	10
PB = SAC DE POLYÉTHYLÈNE AVEC ÉTIQUETTE FERMOIR DE DÉTAIL			



POUR SPECIFICATIONS INDIVIDUELLES  
01-R9689/01-R9686 - VOIR LA PAGE 11  
01-R9659/01-9609SN - VOIR LA PAGE 13

### TROUSSE « B » DE TRINGLE POUR RIDEAU DE DOUCHE EN ALUMINIUM

COMPREND :

- UNE TRINGLE POUR RIDEAU DE DOUCHE D'UNE PIÈCE EN ALUMINIUM
- UNE PAIRE DE COLS ROUNDS EN ACIER À MONTAGE À VIS DISSIMULÉES

	EMB.	ALUMINIUM	ALUMINIUM	QTÉ LA CAISE
TROUSSE « B » DE TRINGLE POUR RIDEAU DE DOUCHE EN ALUMINIUM DE 1,525 m (5 pi)	PBHC	02-DP9683SN	02-DP9683	10
TROUSSE « B » DE TRINGLE POUR RIDEAU DE DOUCHE EN ALUMINIUM DE 1,83 m (6 pi)	PBHC		02-DP9684	10
PB = SAC DE POLYÉTHYLÈNE AVEC ÉTIQUETTE FERMOIR DE DÉTAIL				



POUR SPECIFICATIONS INDIVIDUELLES  
01-R9689/01-R9686 - VOIR LA PAGE 11  
01-9656/01-9656W - VOIR LA PAGE 12

### TROUSSE « C » DE TRINGLE POUR RIDEAU DE DOUCHE EN ALUMINIUM

COMPREND :

- UNE TRINGLE POUR RIDEAU DE DOUCHE D'UNE PIÈCE EN ALUMINIUM
- UNE PAIRE DE COLS DE TENSION RÉGLABLE

	EMB.	ALUMINIUM	BLANC	QTÉ LA CAISE
TROUSSE « C » DE TRINGLE POUR RIDEAU DE DOUCHE EN ALUMINIUM DE 1,525 m (5 pi)	PBHC	02-D9789	02-D9789W	10
TROUSSE « C » DE TRINGLE POUR RIDEAU DE DOUCHE EN ALUMINIUM DE 1,83 m (6 pi)	PBHC	02-D9786	02-D9786W	10
PB = SAC DE POLYÉTHYLÈNE AVEC ÉTIQUETTE FERMOIR DE DÉTAIL				

# HÔTEL/MOTEL ET ÉTABLISSEMENTS COMMERCIAUX

THE CRESCENT ROD<sup>MC</sup>

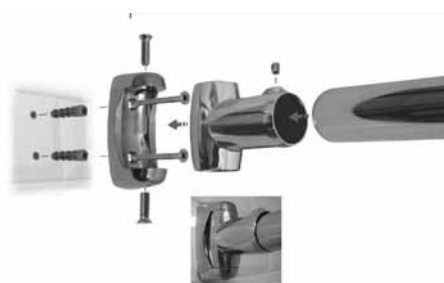

Taymor

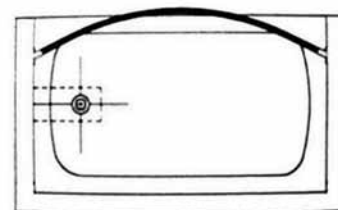
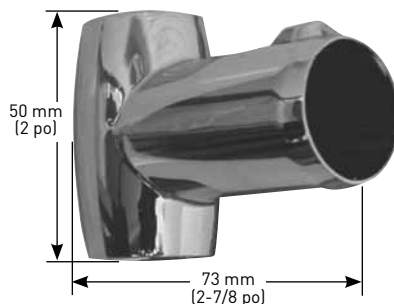
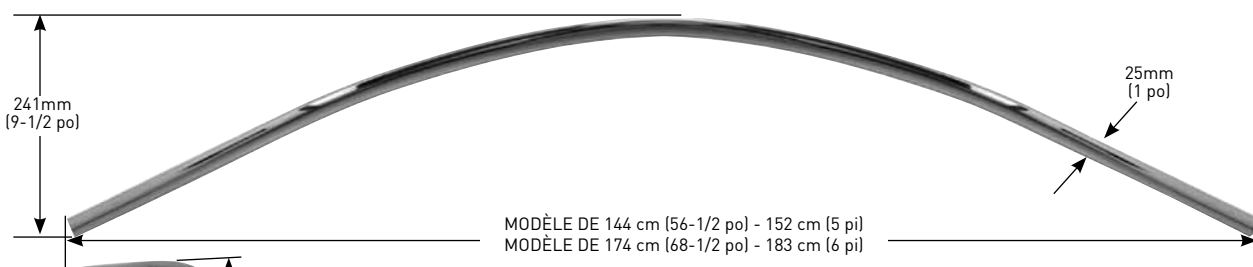

## TRINGLE COURBÉE POUR RIDEAU DE DOUCHE

	EMB.	ACIER INOXYDABLE	C15 NICKEL SATINÉ	BLANC	QTÉ LA CAISE
TRINGLE POUR RIDEAU DE DOUCHE DE 6 pi - 1 740 mm (68-1/2 po) L - SAILLIE DE 241 mm (9-1/2 po) AU CENTRE	C	01-C9686	01-C9686SN		12
TRINGLE POUR RIDEAU DE DOUCHE DE 5 pi - 1 435 mm (56-1/2 po) L - SAILLIE DE 241 mm (9-1/2 po) AU CENTRE	C	01-C9689	01-C9689SN	01-C9689W	12

C = EMBALLAGE POUR ENTREPRENEUR

## PIÈCES DE RECHANGE DE TRINGLE COURBÉE POUR RIDEAU DE DOUCHE

	EMB.	ACIER INOXYDABLE POLI	C26 CHROME POLI	QTÉ LA CAISE
COLS DE TRINGLE COURBÉE POUR RIDEAU DE DOUCHE	C	01-RCF968		12
PLAQUES DE RECOUVREMENT MURALES DE TRINGLE COURBÉE POUR RIDEAU DE DOUCHE	C		01-C9689B	30
ENSEMBLE DE VIS DE TRINGLE COURBÉE POUR RIDEAU DE DOUCHE	C			01-RC968

C = EMBALLAGE POUR ENTREPRENEUR