



CONCIERGE 400

SÉRIE PROFESSIONAL

PÊNE DORMANT ÉLECTRONIQUE



IMPORTANT : Avant la première utilisation, prière de lire la page 19 dans le manuel de l'utilisateur pour des directives importantes.

MANUEL DE L'UTILISATEUR

TABLE DES MATIÈRES

CONSIGNES DE SÉCURITÉ IMPORTANTES	1
OUTILS REQUIS POUR UNE NOUVELLE INSTALLATION	2
COMPOSANTS DU PÊNE DORMANT ÉLECTRONIQUE À CLAVIER	3
PRÉPARATION DE LA PORTE	4 - 8
INSTALLATION	9 - 19
APERÇU DES FONCTIONS	20
INFORMATION SUR LES CODES	21
PROGRAMMATION	
1. RÉGLAGE AUTOMATIQUE DE LA DIRECTION DU PÊNE	22
2. MODIFIER LE CODE DE PROGRAMMATION	23
3. AJOUTER UN NOUVEAU CODE D'ACCÈS OU UN CODE À USAGE UNIQUE	24
4. ACTIVER/DÉSACTIVER LE CODE DIRECTEUR	25
5. SUPPRIMER DES CODES D'ACCÈS	26
6. ACTIVER/DÉSACTIVER LE MODE VACANCES	27
7. RÉGLAGE DU VOLUME	28
8. RÉGLAGE DU TEMPORISATEUR DE LA FONCTION DE VERROUILLAGE AUTOMATIQUE	29
9. ACTIVER/DÉSACTIVER LA FONCTION DE VERROUILLAGE AUTOMATIQUE	30
10. RESTAURER LES PARAMÈTRES D'USINE	31
FONCTIONNEMENT	
1. COMMENT VERROUILLER/DÉVERROUILLER LE VERROU	32
2. MODE DE SÉCURITÉ	33
SECTION DÉPANNAGE	34 - 39
PAGE D'INFORMATION	40
GARANTIE	41

CONSIGNES DE SÉCURITÉ IMPORTANTES

⚠ AVERTISSEMENT

1. Ne pas utiliser de produits chimiques ou d'abrasifs contenant de l'alcool, du benzène, de l'acide chlorhydrique ou de l'acide nitrique, et éviter l'utilisation d'objets pointus ou pouvant égratigner pour le nettoyage de ce verrou.
2. Éviter que l'eau ou tout autre liquide ne s'infilte dans le verrou lors de l'installation.

Remarque : Les mécanismes électroniques peuvent être sensibles aux conditions difficiles et froides, particulièrement si l'environnement est aussi humide. Dans ces conditions, utiliser la clé peut être la méthode la plus efficace pour actionner le verrou.

⚠ DIRECTIVES DE SÉCURITÉ IMPORTANTES

1. Ne pas essayer de désassembler les composants internes du verrou soi-même. Ceci pourrait annuler la garantie limitée.
2. Ne pas laisser tomber ou frapper le verrou.
3. Ne pas appuyer sur les touches en utilisant des objets pointus.
4. S'assurer de toujours créer une copie de secours de l'information à conserver (tel que le code de programmation et les codes d'accès). Prière d'utiliser la dernière page de cette brochure à titre de référence.
5. Prière de modifier le code de programmation avant d'utiliser ce verrou.

⚠ ENTRETIEN

Les directives d'entretien suivantes devraient être respectées :

1. Retirer les verrous avant de peindre la porte, ou attendre que celle-ci soit peinte avant d'installer les verrous.
2. Nettoyer périodiquement avec un savon doux et un linge doux seulement.
3. Ne pas utiliser de produits chimiques ou d'abrasifs contenant de l'alcool, du benzène, de l'acide chlorhydrique ou de l'acide nitrique, et éviter l'utilisation d'objets pointus ou abrasifs pour le nettoyage de ce verrou.
4. Éviter que l'eau ou tout autre liquide ne s'infilte dans le verrou lors de l'installation et l'entretien.

OUTILS REQUIS POUR UNE NOUVELLE INSTALLATION

- TOURNEVIS PHILLIPS
- TOURNEVIS À TÊTE PLATE
- CISEAU
- MARTEAU
- TROUSSE POUR DÉCOUPER DES CERCLES DE 25,4 mm (1 po) et de 54 mm [2-1/8 po] OU de 38 mm [1-1/2 po]
- PERCEUSE ÉLECTRIQUE
- 4 PILES ALCALINES AA



EN OPTION



EN OPTION

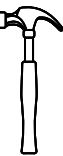

EN OPTION









EN OPTION

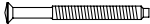

EN OPTION

COMPOSANTS DU PÊNE DORMANT ÉLECTRONIQUE À CLAVIER

QTÉ

	AA. Boulon de montage de 2-1/8 po	2
	BB. Vis de 1-1/4 po	1
	CC. Vis de 13/16 po	1
	DD. Vis de 5/16 po	2
	EE. Vis à bois de 3/4 po	4
	FF. Vis à bois de 3 po	2

- A. Clé [2]
- B. Assemblage extérieur
- C. Barillet
- D. Queue
- E. Câble électrique
- F. Garniture extérieure (en option)
- G. Plaque de montage
- H. Garniture intérieure (en option)
- I. Assemblage intérieur
- J. Couverture du compartiment à piles
- K. Loquet
- L. Plaque de fond (en option)
- M. Têtière carrée ou arrondie (en option)
- N. Collier à enfoncement (non assemblé)
- O. Collier à enfoncement (assemblé)
- P. Gâche
- Q. Gâche renforcée
- R. Boîte à poussière
- S. Bouche-trou de vis

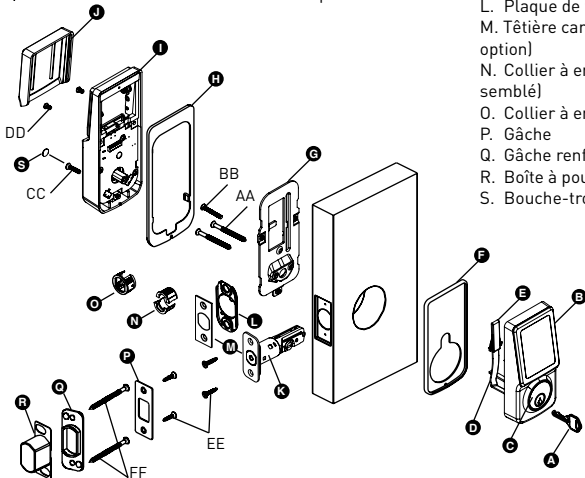

3

PRÉPARATION DE LA PORTE

1 MARQUAGE DE LA PORTE À L'AIDE DU GABARIT (INCLUS SÉPARÉMENT)

Remarque : Si c'est pour remplacer un verrou existant ou une installation dans une porte prépercée, débiter à la page 9.

- Utiliser le GABARIT pour marquer la ligne de centre du pêne dormant sur la porte à environ 75 à 150 mm (3 à 6 po) au-dessus du bouton ou du levier existant.
- Se placer du côté où il faut tirer pour ouvrir la porte. Aligner le gabarit sur la ligne de centre et le plier tel qu'indiqué.

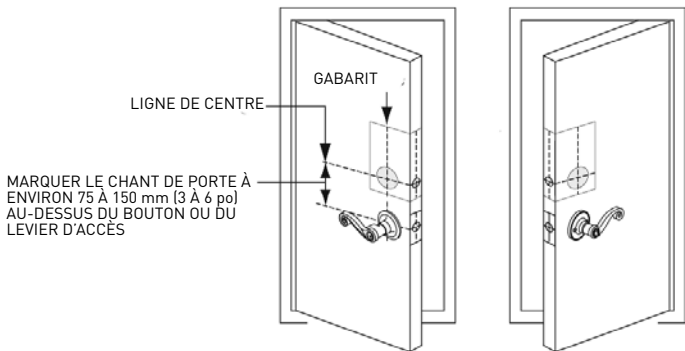

PRÉPARATION DE LA PORTE

2 MARQUAGE ET PERÇAGE DES AVANT-TRIOUS

Choisissez la distance d'entrée. Marquer et percer des avant-trous tel qu'indiqué.

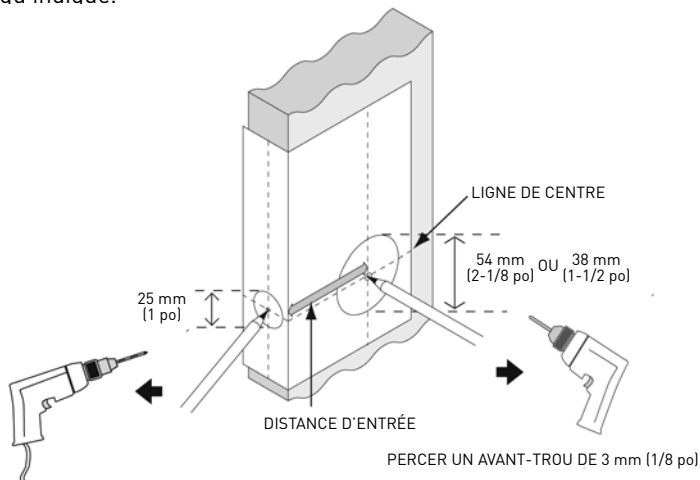

PRÉPARATION DE LA PORTE

3.1 PERÇAGE DES TROUS

- Perçer un trou de 54 mm (2-1/8 po) sur la porte à partir des deux côtés afin d'éviter que le bois ne se fende.
- Introduire un clou 6d ordinaire de 51 mm (2 po) dans le trou de 54 mm (2-1/8 po) ou de 38 mm (1-1/2 po) et le faire passer par l'avant-trou afin de marquer les lignes de centre sur le montant de la porte exactement au centre opposé du trou du pêne dormant.

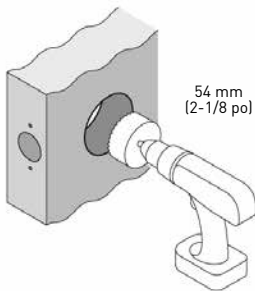

PRÉPARATION DE LA PORTE

3.2 PERÇAGE DES TROUS

- c. Percer un trou de 25 mm (1 po) sur le chant de porte pour le loquet.
- d. Utiliser la tête à titre de guide pour la mortaise et les avant-trous. Ciseler une ouverture de 4 mm (5/32 po) de profondeur. La tête à titre devrait être à ras du chant de porte.
Remarque : Pour un loquet à enfoncement, il suffit d'insérer le loquet.
- e. Installer tel qu'indiqué selon le type de loquet. S'assurer que le biseau fait face au montant de porte.

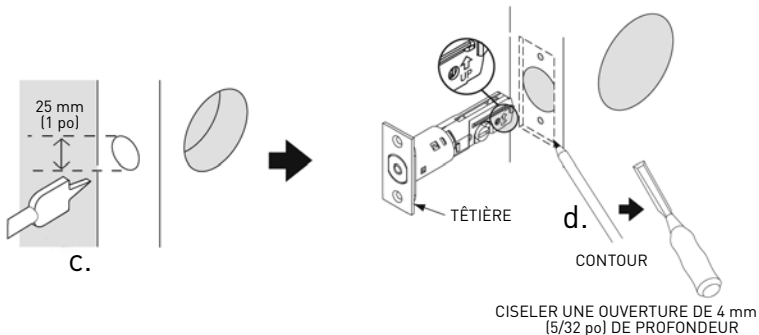

PRÉPARATION DU MONTANT DE PORTE

4 PRÉPARATION DU MONTANT DE PORTE ET INSTALLATION DE LA GÂCHE

Dimensions du trou dans le montant de porte

- a. 30 mm (1-3/16 po)
- b. 40 mm (1-9/16 po)
- c. 25 mm (1 po)

Dimensions de la gâche

- d. 4,5 mm (3/16 po)
- e. 70 mm (2-3/4 po)
- f. 28 mm (1-1/8 po)

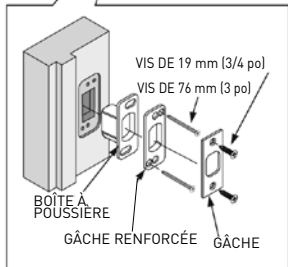
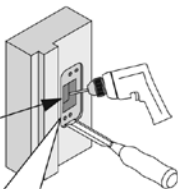
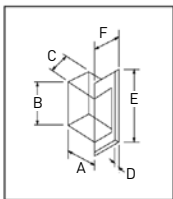

Remarque : Prière d'installer la boîte à poussière et la gâche renforcée pour une sécurité optimale.

INSTALLATION

1a RÉGLAGE DE LA DISTANCE D'ENTRÉE DU LOQUET

Le réglage de la distance d'entrée n'est nécessaire que si la porte requiert une distance d'entrée de 60 mm [2-3/8 po]. Prière d'utiliser le diagramme ci-dessous à titre de référence.

Sauter cette étape si la distance d'entrée de la porte est de 70 mm [2-3/4 po]

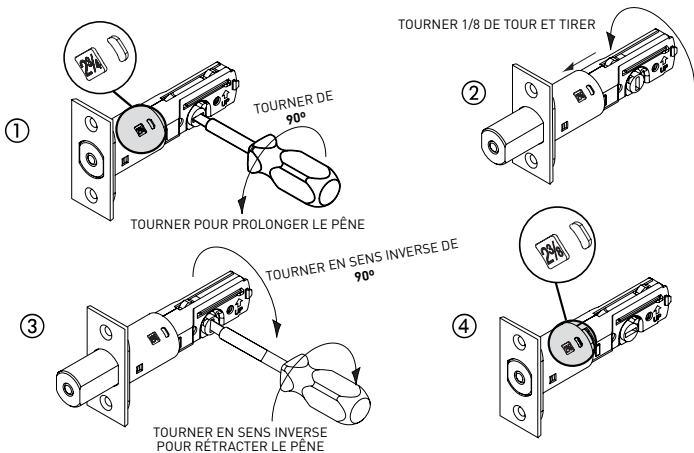

INSTALLATION

1b RÉGLAGE DU COLLIER À ENFONCEMENT ou DE LA TÊTIÈRE

En plus de pouvoir régler la distance d'entrée à 60 mm (2-3/8 po) ou à 70 mm (2-3/4 po), la tête peut être remplacée par un collier à enfoncement. (Si la porte n'est pas destinée à recevoir un loquet à enfoncement, prière de sauter cette étape)

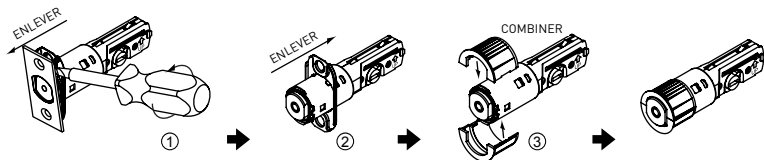

Remarque : Inverser les étapes ci-dessus pour remplacer le collier à enfoncement par la tête.

INSTALLATION

2 INSTALLATION DU LOQUET DANS LA SECTION MORTAISÉE OU INSTALLATION DU LOQUET À ENFOUCEMENT

Installer le loquet dès maintenant si la distance d'entrée de la porte est de 60 mm (2-3/8 po). Si la porte est destinée à recevoir un loquet standard, prière d'installer le loquet avec les vis de 20 mm (3/4 po) incluses. Dans le cas d'un loquet à enfoncement, taper le loquet en place.

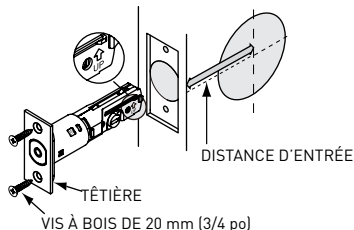

OU

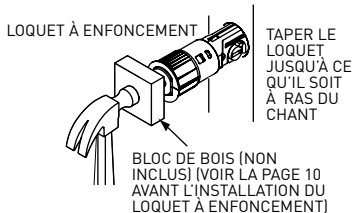

INSTALLATION

3

LE PÊNE DEVRAIT SE TROUVER EN POSITION DÉVERROUILLÉE

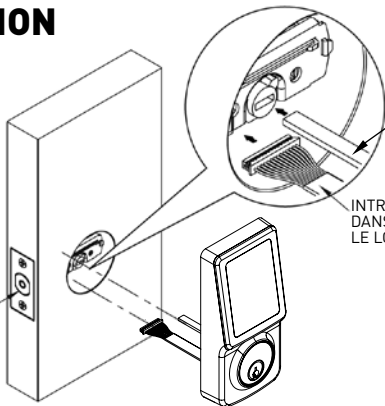

IMPORTANT

INSÉRER LA LAME DE TORSION DU BARILLET EN POSITION HORIZONTALE

INTRODUIRE LE CÂBLE DANS LE TROU ET SOUS LE LOQUET

VIS DE MONTAGE POUR BARILLET

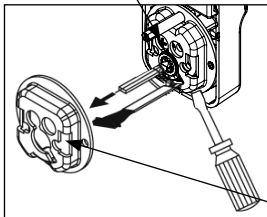

COLLIER ADAPTATEUR

POUR INSTALLATION DANS UN TROU DE 38 mm (1-1/2 po) :

1. Ôter le collier adaptateur en desserrant la vis de montage pour barillet et la tige de montage supérieure.
2. Une fois le collier adaptateur ôté, réinstaller la vis de montage pour barillet.

INSTALLATION

4

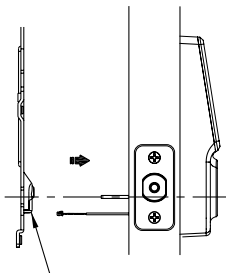

LA PARTIE BOMBÉE DE LA PLAQUE DE MONTAGE DOIT FAIRE FACE À LA PORTE

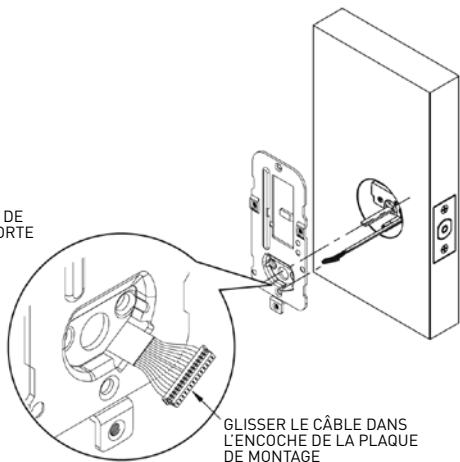

GLISSER LE CÂBLE DANS L'ENCOCHE DE LA PLAQUE DE MONTAGE

INSTALLATION

5

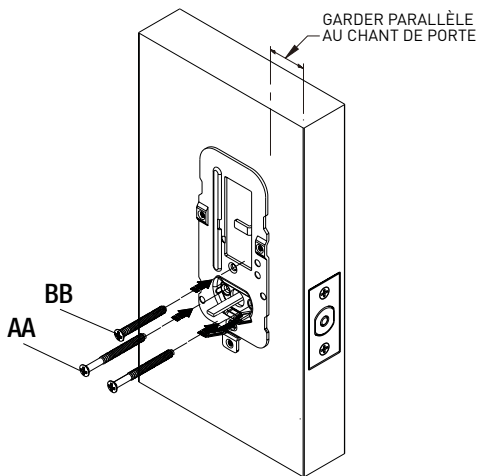

FIXER LA PLAQUE DE MONTAGE AVEC 1 VIS DE 32 mm [1-1/4 po] ET 2 VIS DE MONTAGE DE 54 mm [2-1/8 po]
[LA VIS DE 32 mm (1-1/4 po) N'EST PAS REQUISE POUR UN TROU DE 38 mm (1-1/2 po)]

INSTALLATION

6

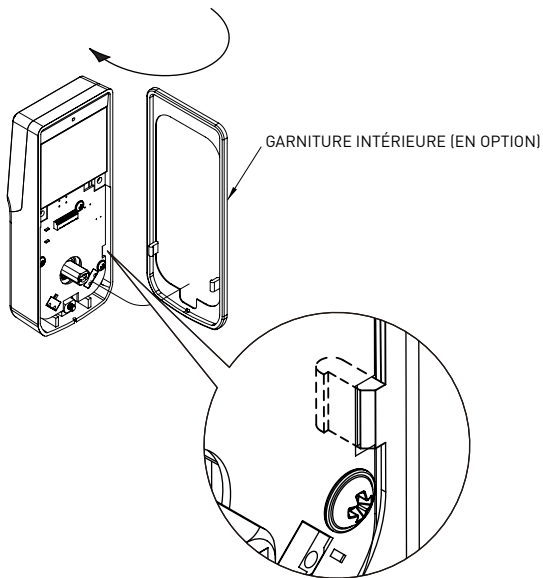

INSTALLATION

7

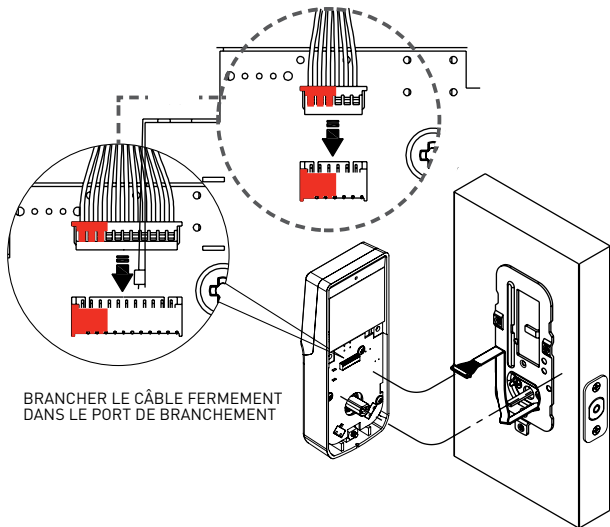

INSTALLATION

8

LE CÂBLE DOIT ÊTRE DISPOSÉ TEL QU'INDIQUÉ DANS LE DIAGRAMME

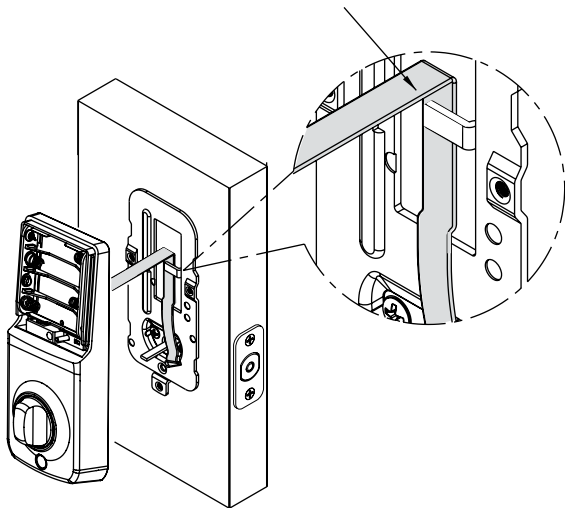

INSTALLATION

9

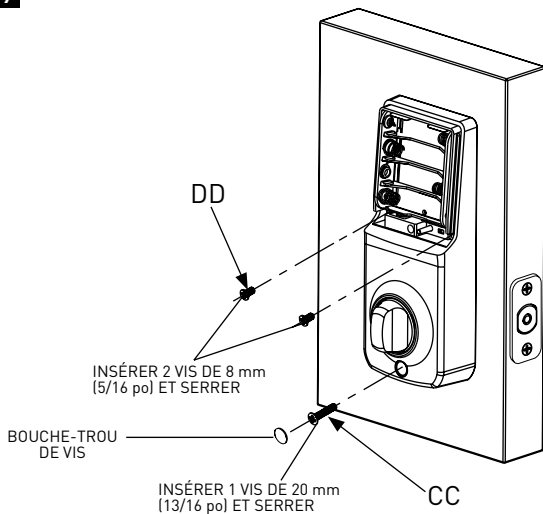

INSTALLATION

- 10** Installer les piles et exécuter la détection automatique de la direction du pêne.

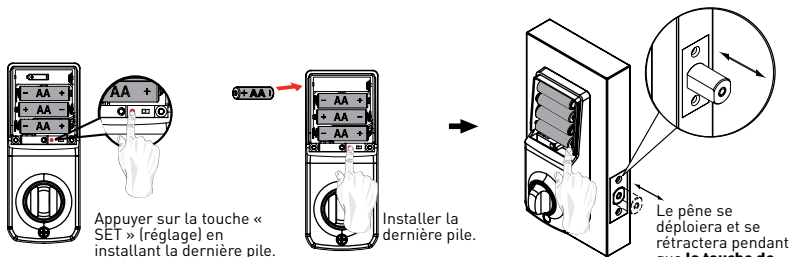

REMARQUE :

1. Le verrou effectuera la détection automatique de la direction du pêne.
2. Le produit est prêt à utiliser lorsque la détection automatique de la direction du pêne a été effectuée.



MISE EN GARDE

Prière d'utiliser quatre piles alcalines pour une performance optimale.

APERÇU DES FONCTIONS

1 TÉMOIN ROUGE

1. Le témoin lumineux rouge clignote pour indiquer un code invalide ou non accepté.

2 TÉMOIN DE PILES FAIBLES

1. Le témoin clignote lorsque les piles sont faibles.

3 TÉMOIN VERT

1. Le témoin lumineux vert clignote pour indiquer un code valide ou accepté.

4 ÉCRAN TACTILE

1. Toucher pour activer ou verrouiller.
2. Permet de déverrouiller le verrou en entrant un code valide.
3. Permet de programmer le verrou en entrant un code de programmation valide.
4. Prière de toujours appuyer sur la touche **C** pour annuler toute saisie erronée ou sortir du mode de programmation.

5 TOUCHE D'ANNULATION

1. Prière de toujours appuyer sur la touche **C** pour annuler toute saisie erronée ou sortir du mode de programmation.

6 TOUCHE DE

1. Représente la touche d'entrée en mode de programmation.

DÉVERROUILLAGE MANUEL AU MOYEN D'UNE CLÉ

1. Permet de déverrouiller le verrou au moyen d'une clé valide.

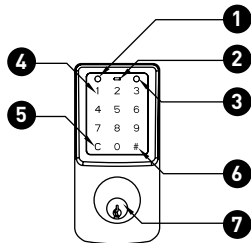

SUITE DES FONCTIONS À LA PAGE SUIVANTE

APERÇU DES FONCTIONS suite

8 COUVERCLE DU COMPARTIMENT À PILES

1. Protège les piles contre les dommages imprévus.

9 TOUCHE « SET » (RÉGLAGE)

1. Appuyer sur la touche « SET » (réglage) pendant 1 seconde, puis entrer le bon code de programmation pour commencer à programmer le verrou. Voir la page 23.

10 BOUTON-POUCIER INTÉRIEUR

1. Permet de verrouiller ou déverrouiller le verrou manuellement.

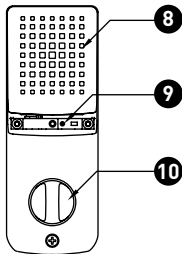

	LONGUEUR DU CODE	NBRE MAX. DE CODES	REMARQUES
Code de programmation :	4 - 8 chiffres	1 code	1. Un code de programmation peut être utilisé pour programmer ou déverrouiller le verrou. 2. Le code de programmation par défaut est « 12345678 ».
Code d'accès :	4 - 8 chiffres	25 codes	Un code d'accès est créé avec le code de programmation et peut être utilisé pour déverrouiller le verrou.
Code à usage unique :	4 chiffres	4 codes	Un code à usage unique est créé avec le code de programmation et ne peut être utilisé qu'une fois pour déverrouiller le verrou.

PROGRAMMATION

RÉGLAGE AUTOMATIQUE DE LA DIRECTION DU PÊNE

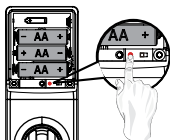

Appuyer sur la touche « SET » (réglage) en installant la dernière pile.

AA

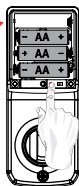

Installer la dernière pile.

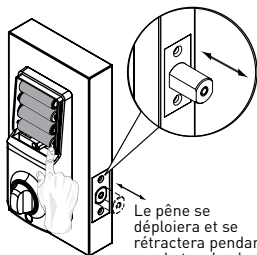

Le pêne se déploiera et se rétractera pendant que la touche de réglage est maintenue enfoncée.



MISE EN GARDE

Prière d'utiliser quatre piles alcalines pour une performance optimale.

REMARQUE :

1. Le verrou effectuera la détection automatique de la direction du pêne.
2. Le produit est prêt à utiliser lorsque la détection automatique de la direction du pêne a été effectuée.

PROGRAMMATION

MODIFIER LE CODE DE PROGRAMMATION

Un code de programmation peut être utilisé pour programmer ou déverrouiller le verrou. Le code de programmation prédéfini en usine est 1-2-3-4-5-6-7-8 et il doit être changé pour un code unique à 4-8 chiffres avant d'utiliser le pêne dormant.

CODE DE FONCTION [10]

ÉTAPE 1



➔ Entrer le code de programmation prédéfini 1-2-3-4-5-6-7-8 ou le code de programmation actuel

#

Appuyer sur « SET »
(réglage) pendant 1 seconde

ÉTAPE 2

①
+
0
+
#



ÉTAPE 3

Nouveau code de programmation
(4-8 chiffres)



#

ÉTAPE 4

Nouveau code de programmation
(4-8 chiffres)



#



Le verrou sortira du mode de programmation et se mettra en mode veille si aucune saisie n'est effectuée après 10 secondes.

PROGRAMMATION

AJOUTER UN NOUVEAU CODE D'ACCÈS OU UN CODE À USAGE UNIQUE

CODE DE FONCTION [20] AJOUTER DES CODES D'ACCÈS

Un code d'accès (NIP) est créé avec le code de programmation et peut être utilisé pour déverrouiller le verrou.

CODE DE FONCTION [21] AJOUTER DES CODES À USAGE UNIQUE

Un code d'accès à usage unique est créé avec le code de programmation et ne peut être utilisé qu'une fois pour déverrouiller le verrou.

ÉTAPE 1

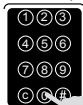

Entrer le code de programmation prédéfini 1-2-3-4-5-6-7-8 ou le code de programmation actuel

+ (#)

Appuyer sur « SET »
(réglage) pendant 1 seconde

CODE DE FONCTION [20] AJOUTER DES CODES D'ACCÈS

ÉTAPE 2

(2)
+
(0)
+
(#)



ÉTAPE 3

Nouveau code
d'accès
(4-8 chiffres)



(#)

ÉTAPE 4

Nouveau code
d'accès
(4-8 chiffres)



(#)

CODE DE FONCTION [21] ADD SINGLE ENTRY CODE(S)

ÉTAPE 2

(2)
+
(1)
+
(#)



ÉTAPE 3

Nouveau code
à usage
unique
(4 chiffres)



(#)

ÉTAPE 4

Nouveau code
à usage
unique
(4 chiffres)



(#)



Le verrou sortira du mode de programmation et se mettra en mode veille si aucune saisie n'est effectuée après 10 secondes.

PROGRAMMATION

ACTIVER/DÉSACTIVER LE CODE DIRECTEUR

Le code directeur est une série de chiffres aléatoires à entrer sur le clavier avant d'entrer le code d'accès.

CODE DE FONCTION [22]

ÉTAPE 1

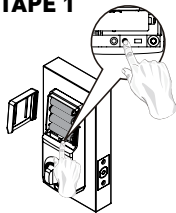

Appuyer sur « SET »
(réglage) pendant 1 seconde



Entrer le code de programmation
prédéfini 1-2-3-4-5-6-7-8 ou le code
de programmation actuel

+ (#)

ÉTAPE 2

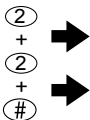

ÉTAPE 3

0 + (#)



1 + (#)



ÉTAPE 4

DÉSACTIVER

ACTIVER



Le verrou sortira du mode de programmation et se mettra en mode veille si aucune saisie n'est effectuée après 10 secondes.

PROGRAMMING

SUPPRIMER DES CODES D'ACCÈS

CODE DE FONCTION [30] SUPPRIMER DES CODES D'ACCÈS INDIVIDUELLEMENT

CODE DE FONCTION [40] SUPPRIMER TOUS LES CODES D'ACCÈS

ÉTAPE 1



Appuyer sur « SET »
(réglage) pendant 1 seconde



Entrer le code de programmation
prédéfini 1-2-3-4-5-6-7-8 ou le code
de programmation actuel

+ (#)

CODE DE FONCTION [30] SUPPRIMER DES CODES D'ACCÈS INDIVIDUELLEMENT

ÉTAPE 2

(3)
+
(0)
+
(#)



ÉTAPE 3

Code d'accès
(4-8 chiffres)



ÉTAPE 4

Code d'accès
(4-8 chiffres)



CODE DE FONCTION [40] DELETE ALL USER CODE(S)

ÉTAPE 2

(4)
+
(0)
+
(#)



ÉTAPE 3

(C)



ÉTAPE 4

Supprimer tous les
codes d'accès



Le verrou sortira du mode de programmation et se mettra en mode veille si aucune saisie n'est effectuée après 10 secondes.

PROGRAMMATION

ACTIVER/DÉSACTIVER LE MODE VACANCES

Désactiver temporairement tous les codes d'accès (s'ils sont utilisables) jusqu'à ce que l'appareil soit remis en service.

IMPORTANT : Une clé valide est nécessaire pour déverrouiller la porte ou le code de programmation actuel est nécessaire pour **DÉSACTIVER** le mode vacances.

CODE DE FONCTION [50]

ÉTAPE 1



Appuyer sur « SET »
(réglage) pendant 1 seconde



Entrer le code de programmation
prédéfini 1-2-3-4-5-6-7-8 ou le code
de programmation actuel
+ #

ÉTAPE 2

5
+
0
+
#



ÉTAPE 3

1 + #



0 + #



ÉTAPE 4

ACTIVER

DÉSACTIVER



Le verrou sortira du mode de programmation et se mettra en mode veille si aucune saisie n'est effectuée après 10 secondes.

PROGRAMMATION

RÉGLAGE DU VOLUME Réglages allant de sourdine jusqu'au niveau de volume le plus élevé programmable.

CODE DE FONCTION [60]

ÉTAPE 1

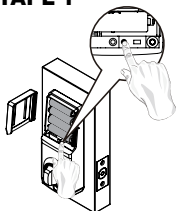

Appuyer sur « SET »
(réglage) pendant 1 seconde

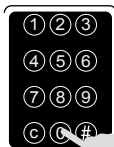

Entrer le code de programmation
prédéfini 1-2-3-4-5-6-7-8 ou le code
de programmation actuel

+ (#)

ÉTAPE 2

(6)

+

(0)

+

(#)



ÉTAPE 3

(0) + (#)

(1) + (#)

(2) + (#)

(3) + (#)



0 - (SOURDINE)

1 - (PLUS BAS)

2 - (NORMAL)

3 - (LE PLUS ÉLEVÉ)



Le verrou sortira du mode de programmation et se mettra en mode veille si aucune saisie n'est effectuée après 10 secondes.

PROGRAMMATION

RÉGLAGE DU TEMPORISATEUR DE LA FONCTION DE VERROUILLAGE AUTOMATIQUE

1. Réglage par défaut du temporisateur de la fonction de verrouillage automatique : 10 secondes.
2. Possibilité de réglage du temporisateur de la fonction de verrouillage automatique : de 10 à 99 secondes.
3. Il se produira trois clignotements et trois bips si un délai incorrect est entré, c'est-à-dire moins de 10 secondes ou plus de 99 secondes.

CODE DE FONCTION [70]

ÉTAPE 1

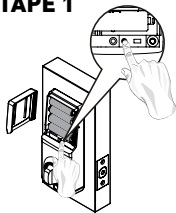

Entrer le code de programmation prédéfini 1-2-3-4-5-6-7-8 ou le code de programmation actuel

+ (#)

Appuyer sur « SET »
(réglage) pendant 1 seconde

ÉTAPE 2

(7)
+
(0)
+
(#)

ÉTAPE 3

ENTRER UN
NOUVEAU DÉLAI
(10-99)

(#)

ÉTAPE 4

NOUVEAU DÉLAI



PROGRAMMATION

ACTIVER/DÉSACTIVER LA FONCTION DE VERROUILLAGE AUTOMATIQUE

Le verrou se verrouille automatiquement après 10-99 secondes si cette fonction est activée.

CODE DE FONCTION [80]

ÉTAPE 1

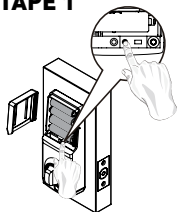

Appuyer sur « SET »
(réglage) pendant 1 seconde



Entrer le code de programmation
prédéfini 1-2-3-4-5-6-7-8 ou le code
de programmation actuel

+ (#)

ÉTAPE 2

(8)

+



(0)

+



(#)

ÉTAPE 3

(0) + (#)



(1) + (#)



ÉTAPE 4

DÉSACTIVER

ACTIVER



Le verrou sortira du mode de programmation et se mettra en mode veille si aucune saisie n'est effectuée après 10 secondes.

PROGRAMMATION

RESTAURER LES PARAMÈTRES D'USINE

IMPORTANT :

1. Tous les codes d'accès existants et le code de programmation actuel seront effacés.
2. Le verrou sera rétabli à la programmation prédéfinie et le code de programmation sera 1-2-3-4-5-6-7-8.
3. Prière de modifier le code de programmation et d'ajouter immédiatement un nouveau code d'accès avant d'utiliser le verrou.

Suivre les étapes suivantes :

1. Retirer une pile du compartiment à piles.
2. Tout en appuyant sur la touche [SET] (réglage), replacer la pile dans le compartiment. La DEL verte s'allumera et un bip se fera entendre. Toutes les fonctions seront rétablies aux paramètres d'usine.

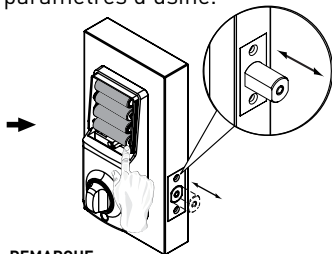
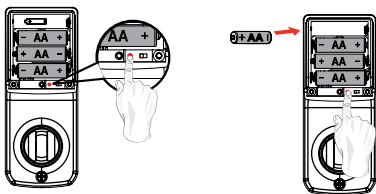















REMARQUE :

Le verrou effectuera la détection automatique de la direction du pêne.

PROGRAMMATION

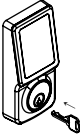
COMMENT VERROUILLER/DÉVERROUILLER LE VERROU

OPERATION	ÉTAPE 1	ÉTAPE 2	ÉTAPE 3	ÉTAPE 4
 Pour déverrouiller	 Toucher l'écran	 Remarque : Si le code directeur est activé (voir la page 25 pour le code de fonction 22), appuyer sur les quatre chiffres aléatoires illuminés sur l'écran.	 Entrer un code d'accès valide	Correct →  Incorrect →   L'écran tactile est désactivé temporairement après 4 tentatives infructueuses.
 Pour déverrouiller (optionnel)		Remarque : Si le code directeur est désactivé (voir la page 25 pour le code de fonction 22), procéder à l'étape 3.		
 Pour verrouiller	 Toucher l'écran → 			
 →  Pour déverrouiller				
 →  Pour verrouiller				

FONCTIONNEMENT

MODE DE SÉCURITÉ

1. Le clavier se désactivera automatiquement pendant 5 minutes après 4 tentatives infructueuses.
2. Le pêne dormant peut être verrouillé ou déverrouillé grâce à une clé traditionnelle valide en mode de sécurité.

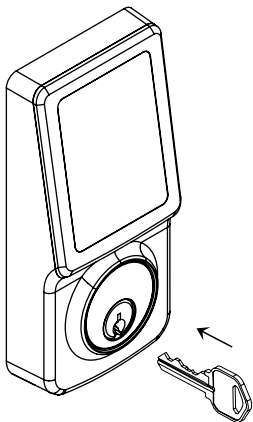

SECTION DÉPANNAGE - INSTALLATION

QUESTIONS	RÉPONSES
A. Le loquet ne fonctionne pas correctement après l'installation	<ol style="list-style-type: none">1. S'assurer que la distance d'entrée du loquet est réglée à la bonne longueur.2. Avant l'installation, s'assurer que le pêne est rétracté et que la clé n'est pas dans le verrou en insérant la lame de torsion horizontalement à travers le loquet.
B. Un coup se fait sentir en tournant le bouton-pousier ou la clé.	<ol style="list-style-type: none">1. Prière d'exécuter la fonction de verrouillage et de déverrouillage pour permettre au moteur de se positionner à nouveau.2. Réaliser à nouveau les étapes du réglage automatique de la direction du pêne (page 19).

SECTION DÉPANNAGE - FONCTIONNEMENT

QUESTIONS	RÉPONSES
A. Le témoin de piles n'arrête pas de clignoter.	1. Les piles sont faibles. Prière de les remplacer par quatre piles neuves pour une performance optimale (piles alcalines seulement).
B. L'écran tactile ne fonctionne pas.	1. Vérifier l'installation des piles. 2. Les piles sont faibles si le témoin de piles n'arrête pas de clignoter. Prière de les remplacer par quatre piles neuves pour une performance optimale (piles alcalines seulement). 3. S'assurer que le câble est bien connecté au port et qu'il n'a pas été endommagé durant l'installation.
C. Le code de programmation ne peut pas être modifié.	1. Prière de consulter la page 31 de ce manuel pour restaurer les paramètres d'usine et reprogrammer tous les codes.

SECTION DÉPANNAGE - FONCTIONNEMENT

QUESTIONS	RÉPONSES
D. Que faire si un code erroné a été entré?	1. Appuyer une fois sur la touche C et entrer le code selon la marche à suivre normale.
E. Impossible de supprimer tous les codes d'accès.	1. S'assurer que le processus entier de saisie de codes est effectué dans un délai de 10 secondes, sinon il sera annulé. 2. S'assurer que le code de programmation a été entré correctement.
F. Impossible d'ajouter un nouveau code d'accès	1. S'assurer que le processus entier de saisie de codes est effectué dans un délai de 10 secondes, sinon il sera annulé. 2. S'assurer que le code de programmation a été entré correctement. 3. Le nouveau code d'accès ne sera pas accepté lorsque le nombre maximal de codes a déjà été atteint. Essayer de supprimer un ou plusieurs codes d'accès existants et d'en ajouter des nouveaux par la suite. Un code d'accès doit être d'une longueur de 4 à 8 chiffres.

TROUBLESHOOTING GUIDE - OPERATION

QUESTIONS	RÉPONSES
G. La fonction de verrouillage automatique ne fonctionne pas.	<ol style="list-style-type: none">1. Les piles sont faibles. Prière de les remplacer par quatre piles neuves pour une performance optimale (piles alcalines seulement).
H. Le verrou ne peut pas être déverrouillé au moyen de l'écran tactile.	<ol style="list-style-type: none">1. S'assurer que le bon code d'accès a été entré.2. Les piles sont faibles si le témoin de piles n'arrête pas de clignoter. Prière de les remplacer par quatre piles neuves pour une performance optimale (piles alcalines seulement).3. Vérifier la gâche pour s'assurer qu'elle est bien alignée et non obstruée afin que le pêne puisse s'insérer dans le trou.
I. Le verrou ne peut pas être réinitialisé.	<ol style="list-style-type: none">1. Prière de consulter la page 31 de ce manuel pour restaurer les paramètres d'usine.2. Les piles sont faibles si le témoin de piles n'arrête pas de clignoter. Prière de les remplacer par quatre piles neuves pour une performance optimale (piles alcalines seulement).

SECTION DÉPANNAGE - FONCTIONNEMENT

QUESTIONS	RÉPONSES
J. Comment utiliser le verrou dans l'obscurité?	1. Toucher l'écran pour activer le rétroéclairage du verrou.
K. Le témoin rouge reste allumé une fois les réglages terminés.	1. Vérifier si la touche [SET] (réglage) est coincée. 2. Réinstaller les piles.
L. Le verrou se verrouille en entrant le code d'accès et se déverrouille en touchant l'écran.	1. Désinstaller les assemblages intérieur et extérieur. Avant de les réinstaller, prière de suivre ces directives : 1) S'assurer que le pêne est en position rétractée. 2) Veiller à ce qu'il n'y ait pas de clé dans le barillet du verrou. 3) S'assurer que la lame de torsion est insérée horizontalement.

SECTION DÉPANNAGE - FONCTIONNEMENT

QUESTIONS	RÉPONSES
<p>M. Impossible de retirer la clé à moins qu'elle ne soit en position verrouillée.</p>	<ol style="list-style-type: none">1. Désinstaller les assemblages intérieur et extérieur. Avant de les réinstaller, prière de suivre ces directives :<ol style="list-style-type: none">1) S'assurer que le pêne est en position rétractée.2) Veiller à ce qu'il n'y ait pas de clé dans le barillet du verrou.3) S'assurer que la lame de torsion est insérée horizontalement.
<p>* Si le verrou semble être endommagé ou ne fonctionne pas correctement, prière de communiquer avec le service à la clientèle Taymor. Visiter taymor.com pour les numéros de téléphone des personnes-ressources.</p>	

PAGE D'INFORMATION

INSTRUCTIONS DE SÉCURITÉ

1. Ne partager son code de programmation avec personne.
2. Garder une copie écrite de tous les codes d'accès valides dans un endroit sûr. (Le tableau ci-dessous peut être utilisé pour garder l'information)
3. Il est conseillé de programmer à nouveau tous les codes si toute information de sécurité figurant dans le tableau est perdue.

NOM	CODE D'ACCÈS

CODE DE PROGRAMMATION

--

CONCIERGE 400

SÉRIE PROFESSIONAL

PÊNE DORMANT ÉLECTRONIQUE

GARANTIE

LE PÊNE DORMANT ÉLECTRONIQUE CONCIERGE 400 SÉRIE PROFESSIONAL

de Taymor est fabriqué en respectant les normes de qualité et de main-d'œuvre les plus rigoureuses. Toutes les serrures Taymor sont garanties contre tout défaut au niveau de la finition pendant 5 (cinq) ans et contre tout défaut des composants mécaniques, du matériau et de la main-d'œuvre pour la durée de vie du produit tant que l'acheteur/consommateur original demeure propriétaire de la résidence où les produits sont installés. Les composants électroniques de ce verrou sont limités à 1 (un) an de garantie à compter de la date d'achat. Taymor remplacera sans frais, pendant la période de garantie, toute pièce qui ne satisfait pas aux termes de la garantie moyennant une installation et un usage normaux à condition que le produit ait été entretenu selon les directives d'entretien énoncées sur l'emballage et sur le site Web.

Pour plus de détails, visiter www.taymor.com

RÈGLEMENTS D'IC

Cet appareil numérique de classe B respecte la NMB-003 canadienne. Ce dispositif respecte la norme CNR-210 pour les appareils exempts de licence d'Industrie Canada.

L'utilisation est assujettie aux conditions suivantes : 1) ce dispositif ne peut pas causer de brouillage préjudiciable; et 2) ce dispositif doit accepter tout brouillage reçu, y compris tout brouillage pouvant entraîner le mauvais fonctionnement du dispositif.